

# CORDONS SILICONES POUR EQUIPEMENTS DENTAIRES DISPOSITIFS MEDICAUX CERTIFIES

Pour Equipements

Raccordement standard sur arrivées

Raccordement sur KAVO

Raccordement sur ANTHOS - STERN WEBER - CASTELLINI



Pour instruments toutes marques

BIEN AIR - KAVO - NSK - WH - SATELEC - EMS - MECTRON  
CATANI - DURR

## DENTR<sup>D</sup>MED

470 ROUTE DES FABRIQUES  
B.P. 8 42740 SAINT PAUL EN JAREZ  
TEL / 04 77 73 32 33 - [dentrmed@dentrmed.fr](mailto:dentrmed@dentrmed.fr)  
[www.dentrmed.com](http://www.dentrmed.com)

# CORDONS POUR UNITS DENTAIRE

SOMMAIRE –TARIF – 2013

## CORDONS STANDARDS

> Cordons pour turbines .....	Page 1
> Cordons pour turbines avec régulation de l'eau .....	Page 2
> Cordons pour micro moteurs électriques .....	Page 3 à 6
• avec régulation d'eau .....	Page 4 à 5
• avec rotation à 400° .....	Page 7
> Cordons pour détartreurs .....	Page 8 à 9

## CORDONS DOUBLE CONNEXION POUR UNITS DENTAIRE KAVO

> Cordons pour turbines .....	Page 10 à 11
> Cordons pour micro moteurs électriques .....	Page 12 à 14
• avec régulation d'eau .....	Page 13
• avec rotation à 400° .....	Page 13 à 14
> Montage de connecteur KAVO sur les seringues LUZZANI et FARO .....	Page 15
> Montage de connecteur KAVO pour installation des détartreurs EMS et SATELEC .....	Page 15

## CORDONS DOUBLE CONNEXION - POUR UNITS DENTAIRE ANTHOS, STERN WEBER, CASTELLINI

> Cordons pour turbines .....	Page 16
> Cordons pour micro moteurs électriques .....	Page 17 à 18
• avec rotation à 400° .....	Page 18
Cordons pour détartreurs .....	Page 19

## CORDONS DETACHABLES "DRIVE AIR Line"

Page 20

## CORDONS SERINGUES

Page 21

## ACCESSOIRES POUR CORDONS

Page 21

## TUBES ET EMBOUTS D'ASPIRATION

Page 22





**5 COULEURS DIFFERENTES POUR LA GAINE EN SILICONE, DISPONIBLE POUR TOUS LES INSTRUMENTS DENTAIRE.**  
**LONGUEUR STANDARD 1,60 m (1,80 m), LONGUEUR SPECIALE SUR DEMANDE.**

Délais de livraison rapides

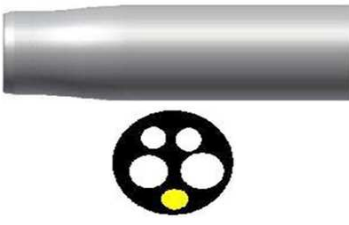

## COULEURS DISPONIBLES

Blanc . WH	48/72h
Gris Clair RAL 9002 . LG	48/72h
Middle Gris RAL 7035 . MG	48/72h
Gris RAL 7038 . GR	En stock - 24/48h
Brun Adec . BR	En stock - 24/48h
Noir .BL	48/72h



## 1 - CORDONS STANDARDS POUR TURBINES MOTEURS ET DETARTREURS PNEUMATIQUES

REFERENCE	DESIGNATION	PRIX détail
<b>CORDONS POUR TURBINES</b>		
<b>3H.STD.GR.1</b>	<b>CORDON POUR TURBINE TYPE BORDEN 2-3 VOIES SANS LUMIERE</b>	
	<b>Couleurs cordons sur demande:</b>	<b>HT</b>
	Gris Clair RAL 9002      3H.STD.LG.1	<b>TTC</b>
	Middle Gris RAL 7035      3H.STD.MG.1	
	Gris RAL 7038      3H.STD.GR.1	
	Brun Adec      3H.STD.BR.1	
	Noir      3H.STD.BL.1	
<i>Longueur gaine silicone: 1m 60/ Longueur avec tubes et fils : 1m 80</i>		<b>60</b> <b>72</b>
<b>4H.STD.GR.1</b>	<b>CORDON POUR TURBINE TYPE MIDWEST 4 VOIES SANS LUMIERE CANALISE</b>	
 Retour d'air canalisé	<b>Couleurs cordons sur demande:</b>	<b>HT</b>
	Blanc      4H.STD.WH.1	<b>TTC</b>
	Gris Clair RAL 9002      4H.STD.LG.1	
	Middle Gris RAL 7035      4H.STD.MG.1	
	Gris RAL 7038      4H.STD.GR.1	
	Brun Adec      4H.STD.BR.1	
Noir      4H.STD.BL.1		
<i>Longueur gaine silicone: 1m 60/ Longueur avec tubes et fils : 1m 80</i>		<b>62</b> <b>74</b>
<b>5H.STD.GR.1</b>	<b>CORDON POUR TURBINE 4 VOIES AVEC LED INTEGREE</b>	
<div style="background-color: red; color: white; padding: 2px; display: inline-block;">★NOUVEAUTE★</div> 	<b>Couleurs cordons sur demande:</b>	<b>HT</b>
	Blanc      5H.STD.WH.1	<b>TTC</b>
	Gris Clair RAL 9002      5H.STD.LG.1	
	Middle Gris RAL 7035      5H.STD.MG.1	
	Gris RAL 7038      5H.STD.GR.1	
	Brun Adec      5H.STD.BR.1	
Noir      5H.STD.BL.1		
<i>Longueur gaine silicone: 1m 60/ Longueur avec tubes et fils : 1m 80</i>		<b>149</b> <b>178</b>
<b>6H.STD.GR.1</b>	<b>CORDON POUR TURBINE TYPE MIDWEST 6 VOIES AVEC LUMIERE CANALISE</b>	
 Retour d'air canalisé	<b>Couleurs cordons sur demande:</b>	<b>HT</b>
	Blanc      6H.STD.WH.1	<b>TTC</b>
	Gris Clair RAL 9002      6H.STD.LG.1	
	Middle Gris RAL 7035      6H.STD.MG.1	
	Gris RAL 7038      6H.STD.GR.1	
	Brun Adec      6H.STD.BR.1	
Noir      6H.STD.BL.1		
<i>Longueur gaine silicone: 1m 60/ Longueur avec tubes et fils : 1m 80</i>		<b>87</b> <b>104</b>
<b>Differentes bagues disponibles</b>		
STD livrée en standard 2 3 4		<b>Les couleurs des</b>



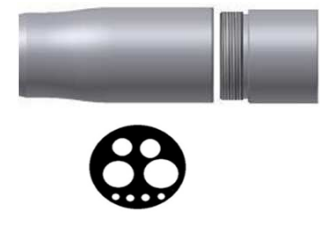

## 2 - CORDONS STANDARDS POUR TURBINES MOTEURS ET DETARTREURS PNEUMATIQUES AVEC REGLAGE DE L'EAU

REFERENCE	DESIGNATION	PRIX détail
<b>CORDONS POUR TURBINES AVEC REGULATION DE L'EAU</b>		
<b>3R.STD.GR1</b>	<b>CORDON POUR TURBINE TYPE BORDEN 2/3 VOIES SANS LUMIERE AVEC REGULATION DE L'EAU</b>	
<div style="text-align: right; color: white; background-color: red; padding: 2px; font-weight: bold;">★NOUVEAUTE★</div> 	<b>Couleurs cordons sur demande:</b>	HT
	Gris Clair RAL 9002      3R.STD.LG.1	TTC
	Middle Gris RAL 7035      3R.STD.MG.1	
	Gris RAL 7038      3R.STD.GR.1	
	Brun Adec      3R.STD.BR.1	
	Noir      3R.STD.BL.1	
	<i>Longueur gaine silicone: 1m 60/ Longueur avec tubes et fils : 1m 80</i>	
<b>4R.STD.GR1</b>	<b>CORDON POUR TURBINE TYPE MIDWEST 4 VOIES SANS LUMIERE CANALISE AVEC REGULATION DE L'EAU</b> <span style="float: right;">RETOUR D'AIR</span>	
<div style="text-align: right; color: white; background-color: red; padding: 2px; font-weight: bold;">★NOUVEAUTE★</div> 	<b>Couleurs cordons sur demande:</b>	HT
	Blanc      4R.STD.WH.1	TTC
	Gris Clair RAL 9002      4R.STD.LG.1	
	Middle Gris RAL 7035      4R.STD.MG.1	
	Gris RAL 7038      4R.STD.GR.1	
	Brun Adec      4R.STD.BR.1	
	Noir      4R.STD.BL.1	
<i>Longueur gaine silicone: 1m 60/ Longueur avec tubes et fils : 1m 80</i>		<b>95</b>
<b>6R.STD.GR.1</b>	<b>CORDON POUR TURBINE TYPE MIDWEST 6 VOIES SANS LUMIERE CANALISE AVEC REGULATION DE L'EAU</b> <span style="float: right;">RETOUR D'AIR</span>	
<div style="text-align: right; color: white; background-color: red; padding: 2px; font-weight: bold;">★NOUVEAUTE★</div> 	<b>Couleurs cordons sur demande:</b>	HT
	Blanc      6R.STD.WH.1	TTC
	Gris Clair RAL 9002      6R.STD.LG.1	
	Middle Gris RAL 7035      6R.STD.MG.1	
	Gris RAL 7038      6R.STD.GR.1	
	Brun Adec      6R.STD.BR.1	
	Noir      6R.STD.BL.1	
<i>Longueur gaine silicone: 1m 60/ Longueur avec tubes et fils : 1m 80</i>		<b>105</b>



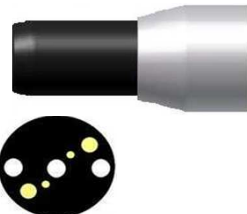
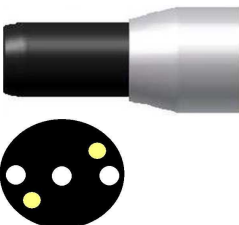

### 3 - CORDONS STANDARDS POUR MICRO MOTEURS ELECTRIQUES BIEN AIR -NSK

REFERENCE	DESIGNATION	PRIX détail
<b>CORDONS POUR MICRO MOTEURS ELECTRIQUES BIEN AIR-NSK</b>		
<b>8H.STD.GR.1</b>	<b>CORDON POUR MICRO MOTEUR ELECTRIQUE MC3 LK BIEN AIR</b>	
	<b>Couleurs cordons sur demande:</b>	<b>HT</b>
	Blanc 8H.STD.WH.1	<b>TTC</b>
	Gris Clair RAL 9002 8H.STD.LG.1	<b>101</b>
	Middle Gris RAL 7035 8H.STD.MG.1	<b>120</b>
	Gris RAL 7038 8H.STD.GR.1	
	Brun Adec 8H.STD.BR.1	
	Noir 8H.STD.BL.1	
	<i>Longueur gaine silicone: 1m 60/ Longueur avec tubes et fils : 1m 80</i>	
<b>8H.STD.GR.2 (Bague longue)</b>	<b>CORDON POUR MICRO MOTEUR ELECTRIQUE MC3 LK BIEN AIR AVEC BAGUE LONGUE 37 MM</b>	
	<b>Couleurs cordons sur demande:</b>	<b>HT</b>
	Blanc 8H.STD.WH.2	<b>TTC</b>
	Gris Clair RAL 9002 8H.STD.LG.2	<b>101</b>
	Middle Gris RAL 7035 8H.STD.MG.2	<b>120</b>
	Gris RAL 7038 8H.STD.GR.2	
	Brun Adec 8H.STD.BR.2	
	Noir 8H.STD.BL.2	
	<i>Longueur gaine silicone: 1m 60/ Longueur avec tubes et fils : 1m 80</i>	
<b>8H.STD.GR.1 NSK M40</b>	<b>CORDON POUR MICRO MOTEUR ELECTRIQUE M40 NSK</b>	
	<b>Couleurs cordons sur demande:</b>	<b>HT</b>
	Blanc 8H.NSK.WH.1	<b>TTC</b>
	Gris Clair RAL 9002 8H.NSK.LG.1	<b>101</b>
	Middle Gris RAL 7035 8H.NSK.MG.1	<b>120</b>
	Gris RAL 7038 8H.NSK.GR.1	
	Brun Adec 8H.NSK.BR.1	
	Noir 8H.NSK.BL.1	
	<i>Longueur gaine silicone: 1m 60/ Longueur avec tubes et fils : 1m 80</i>	
<b>8P.STD.GR.1</b>	<b>CORDON POLYVALENT POUR MICRO MOTEUR MC3 -TURBINE FO MULTIPURPOSE LIVRE AVEC BAGUE</b>	
	<b>Couleurs cordons sur demande:</b>	<b>HT</b>
	Blanc 8P.STD.WH.1	<b>TTC</b>
	Gris Clair RAL 9002 8P.STD.LG.1	<b>114</b>
	Middle Gris RAL 7035 8P.STD.MG.1	<b>136</b>
	Gris RAL 7038 8P.STD.GR.1	
	Brun Adec 8P.STD.BR.1	
	Noir 8P.STD.BL.1	
	<i>Longueur gaine silicone: 1m 60/ Longueur avec tubes et fils : 1m 80</i>	

## 4 - CORDONS STANDARDS POUR MICRO MOTEURS ELECTRIQUES BIEN AIR

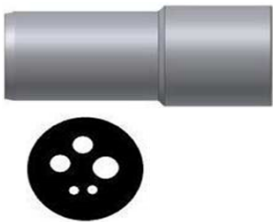
REFERENCE	DESIGNATION	PRIX détail	
<b>B5.STD.GR.1</b>	<b>CORDON POUR MICRO MOTEUR ELECTRIQUE MC2 IR BIEN AIR</b>		<b>SANS LUMIERE</b>
	<b>Couleurs cordons sur demande:</b>	HT	<b>92</b>
	Gris Clair RAL 9002 B5.STD.LG.1	<b>TTC</b>	<b>110</b>
	Middle Gris RAL 7035 B5.STD.MG.1		
	Gris RAL 7038 B5.STD.GR.1		
	Brun Adec B5.STD.BR.1		
	Noir B5.STD.BL.1		
<i>Longueur gaine silicone: 1m 60/ Longueur avec tubes et fils : 1m 80</i>			
<b>B7.STD.GR.1</b>	<b>CORDON POUR MICRO MOTEUR ELECTRIQUE MC2 ISOLITE 300 BIEN AIR AVEC LUMIERE</b>		
	<b>Couleurs cordons sur demande:</b>	HT	<b>101</b>
	Gris Clair RAL 9002 B7.STD.LG.1	<b>TTC</b>	<b>120</b>
	Middle Gris RAL 7035 B7.STD.MG.1		
	Gris RAL 7038 B7.STD.GR.1		
	Brun Adec B7.STD.BR.1		
	Noir B7.STD.BL.1		
<i>Longueur gaine silicone: 1m 60/ Longueur avec tubes et fils : 1m 80</i>			
<b>B3.STD. GR.1</b>	<b>CORDON POUR MICRO MOTEUR ELECTRIQUE "DUAL USE" 300 BIEN AIR-</b>		<b>MC2 IR ET ISOLITE</b>
	<b>Couleurs cordons sur demande:</b>	HT	<b>102</b>
	Gris Clair RAL 9002 B3.STD.LG.1	<b>TTC</b>	<b>122</b>
	Middle Gris RAL 7035 B3.STD.MG.1		
	Gris RAL 7038 B3.STD.GR.1		
	Brun Adec B3.STD.BR.1		
	Noir B3.STD.BL.2		
<i>Longueur gaine silicone: 1m 60/ Longueur avec tubes et fils : 1m 80</i>			
<b>BR.STD.GR.1</b>	<b>CORDON POUR MICRO MOTEUR ELECTRIQUE MC2 ISOLITE 300 BIEN AIR AVEC REGLAGE DE L'EAU</b>		<b>AVEC LUMIERE</b>
	<b>Couleurs cordons sur demande:</b>	HT	<b>246</b>
	Gris Clair RAL 9002 BR.STD.LG.1	<b>TTC</b>	<b>294</b>
	Middle Gris RAL 7035 BR.STD.MG.1		
	Gris RAL 7038 BR.STD.GR.1		
	Brun Adec BR.STD.BR.1		
	Noir BR.STD.BL.1		
<i>Longueur gaine silicone: 1m 60/ Longueur avec tubes et fils : 1m 80</i>			
<b>BR.STD.GR.2</b>	<b>CORDON POUR MICRO MOTEUR ELECTRIQUE MC2 IR BIEN AIR L'EAU</b>		<b>AVEC REGLAGE DE L'EAU</b>
	<b>Couleurs cordons sur demande:</b>	HT	<b>231</b>
	Gris Clair RAL 9002 BR.STD.LG.2	<b>TTC</b>	<b>276</b>
	Middle Gris RAL 7035 BR.STD.MG.2		
	Gris RAL 7038 BR.STD.GR.2		
	Brun Adec BR.STD.BR.2		
	Noir BR.STD.BL.1		
<i>Longueur gaine silicone: 1m 60/ Longueur avec tubes et fils : 1m 80</i>			
<b>BR.STD.GR3</b>	<b>CORDON POUR MICRO MOTEUR ELECTRIQUE "DUAL USE" MC2 IR ET ISOLITE 300 BIEN AIR-AVEC REGLAGE DE L'EAU</b>		
	<b>Couleurs cordons sur demande:</b>	HT	<b>187</b>
	Gris Clair RAL 9002 B3.STD.LG.3	<b>TTC</b>	<b>223</b>
	Middle Gris RAL 7035 B3.STD.MG.3		
	Gris RAL 7038 B3.STD.GR.3		
	Brun Adec B3.STD.BR.3		
	Noir B3.STD.BL.3		
<i>Longueur gaine silicone: 1m 60/ Longueur avec tubes et fils : 1m 80</i>			

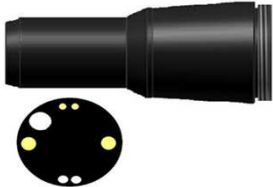
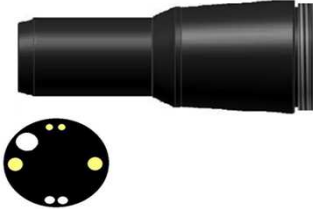
## 5 - CORDONS STANDARDS POUR MICRO MOTEURS ELECTRIQUES KAVO ET CHIRANA

REFERENCE	DESIGNATION	PRIX détail	
<b>C1.STD.GR.1</b>	<b>CORDON POUR MICRO MOTEUR ELECTRIQUE P2ED460 CHIRANA MEDICAL P2ED460</b>		
	<b>Couleurs cordons sur demande:</b>	HT	<b>87</b>
	Gris Clair RAL 9002 C1.STD.LG.1	TTC	<b>104</b>
	Middle Gris RAL 7035 C1.STD.MG.1		
	Gris RAL 7038 C1.STD.GR.1		
	Brun Adec C1.STD.BR.1		
	Noir C1.STD.BL.1		
Longueur gaine silicone: 1m 60/ Longueur avec tubes et fils : 1m 80			
<b>K1.STD.GR.1</b>	<b>CORDON POUR MICRO MOTEUR ELECTRIQUE ET LIGHT CHIRANA MEDICAL CH 660 KAVO K190 - 196 - 200</b>		
	<b>Couleurs cordons sur demande:</b>	HT	<b>169</b>
	Gris Clair RAL 9002 K1.STD.LG.1	TTC	<b>202</b>
	Middle Gris RAL 7035 K1.STD.MG.1		
	Gris RAL 7038 K1.STD.GR.1		
	Brun Adec K1.STD.BR.1		
	Noir K1.STD.BL.1		
Longueur gaine silicone: 1m 60/ Longueur avec tubes et fils : 1m 80			
<b>K7.STD.GR.1</b>	<b>CORDON POUR MICRO MOTEUR ELECTRIQUE KAVO K 192 -K201</b>		
	<b>Couleurs cordons sur demande:</b>	HT	<b>121</b>
	Gris Clair RAL 9002 K7.STD.LG.1	TTC	<b>145</b>
	Middle Gris RAL 7035 K7.STD.MG.1		
	Gris RAL 7038 K7.STD.GR.1		
	Brun Adec K7.STD.BR.1		
	Noir K7.STD.BL.1		
Longueur gaine silicone: 1m 60/ Longueur avec tubes et fils : 1m 80			
<b>K8.STD.GR.1</b>	<b>CORDON POUR MICRO MOTEUR ELECTRIQUE REGLAGE DE L'EAU KAVO K192 - 201</b>		
	<b>Couleurs cordons sur demande:</b>	HT	<b>160</b>
	Gris Clair RAL 9002 K8.STD.LG.1	TTC	<b>192</b>
	Middle Gris RAL 7035 K8.STD.MG.1		
	Gris RAL 7038 K8.STD.GR.1		
	Brun Adec K8.STD.BR.1		
	Noir K8.STD.BL.1		
Longueur gaine silicone: 1m 60/ Longueur avec tubes et fils : 1m 80			
<b>K9.STD.GR.1</b>	<b>CORDON POUR MICRO MOTEUR ELECTRIQUE KL702 KAVO KL700 - KL701 -</b>		
	<b>Couleurs cordons sur demande:</b>	HT	<b>176</b>
	Gris Clair RAL 9002 K9.STD.LG.1	TTC	<b>210</b>
	Middle Gris RAL 7035 K9.STD.MG.1		
	Gris RAL 7038 K9.STD.GR.1		
	Brun Adec K9.STD.BR.1		
	Noir K9.STD.BL.1		
Longueur gaine silicone: 1m 60/ Longueur avec tubes et fils : 1m 80			





## 6 - CORDONS STANDARDS POUR MICRO MOTEURS ELECTRIQUES NSK TIM40

REFERENCE	DESIGNATION	PRIX détail	
<b>CORDONS POUR MICRO MOTEURS NSK TIM40 (EL400)</b>			
<b>N1 NSK.STD ...1</b>	<b>CORDON POUR MICRO MOTEUR ELECTRIQUE TIM40 (EL400)</b>		
	<b>Couleurs cordons sur demande:</b>	HT	<b>191</b>
	Gris Clair RAL 9002 N1.STD.LG.1	<b>TTC</b>	<b>228</b>
	Middle Gris RAL 7035 N1.STD.MG.1		
	Gris RAL 7038 N1.STD.GR.1		
	Brun Adec N1.STD.BR.1		
	Noir N1.STD.BL.1		
Longueur gaine silicone: 1m 60/ Longueur avec tubes et fils : 1m 80			

DISPONIBLE AVEC ROTATION A 400°

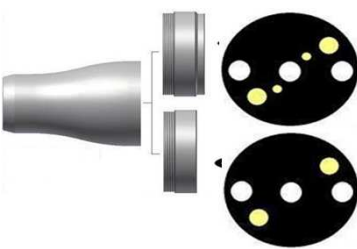

## 7 - CORDONS STANDARDS POUR MICRO MOTEURS ELECTRIQUES AVEC ROTATION 400° BIEN AIR - NSK - KAVO - CHIRANA



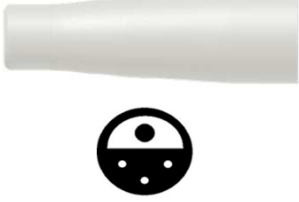

REFERENCE	DESIGNATION	PRIX détail
<b>8S.STD .GR.1 ROTATIF</b>	<b>CORDON POUR MICRO MOTEUR ELECTRIQUE MC3 LK BIEN AIR ROTATION A 400°</b>	
	<b>Couleurs cordons sur demande:</b>	HT
	Gris Clair RAL 9002 8S.STD.LG.1	<b>TTC</b>
	Middle Gris RAL 7035 8S.STD.MG.1	
	Gris RAL 7038 8S.STD.GR.1	
	Brun Adec 8S.STD.BR.1	
	Noir 8S.STD.BL.1	
Longueur gaine silicone: 1m 60/ Longueur avec tubes et fils : 1m 80		<b>121</b>
		<b>145</b>
<b>8S.NSK.GR.1 ROTATIF</b>	<b>CORDON POUR MICRO MOTEUR ELECTRIQUE 400° M40 NSK ROTATION A</b>	
	<b>Couleurs cordons sur demande:</b>	HT
	Gris Clair RAL 9002 8S.NSK.LG.1	<b>TTC</b>
	Middle Gris RAL 7035 8S.NSK.MG.1	
	Gris RAL 7038 8S.NSK.GR.1	
	Brun Adec 8S.NSK.BR.1	
	Noir 8S.NSK.BL.1	
Longueur gaine silicone: 1m 60/ Longueur avec tubes et fils : 1m 80		<b>132</b>
		<b>157</b>
<b>B2.STD.GR1.ROTATIF</b>	<b>CORDON POUR MICRO MOTEUR ELECTRIQUE ROTATION A 400° MC2 ISOLITE BIEN AIR</b>	
	<b>Couleurs cordons sur demande:</b>	HT
	Gris Clair RAL 9002 B2.STD.LG.1	<b>TTC</b>
	Middle Gris RAL 7035 B2.STD.MG.1	
	Gris RAL 7038 B2.STD.GR.1	
	Brun Adec B2.STD.BR.1	
	Noir B2.STD.BL.1	
Longueur gaine silicone: 1m 60/ Longueur avec tubes et fils : 1m 80		<b>121</b>
		<b>145</b>
<b>B4.STD.GR.1.ROTATIF</b>	<b>CORDON POUR MICRO MOTEUR ELECTRIQUE "DUAL USE" BIEN AIR ROTATION A 400° MC2 IR ET ISOLITE</b>	
	<b>Couleurs cordons sur demande:</b>	HT
	Gris Clair RAL 9002 B4.STD.LG.1	<b>TTC</b>
	Middle Gris RAL 7035 B4.STD.MG.1	
	Gris RAL 7038 B4.STD.GR.1	
	Brun Adec B4.STD.BR.1	
	Noir B4.STD.BL.1	
Longueur gaine silicone: 1m 60/ Longueur avec tubes et fils : 1m 80		<b>143</b>
		<b>171</b>
<b>K2.STD.GR.1 ROTATIF</b>	<b>CORDON POUR MICRO MOTEUR ELECTRIQUE K190 -196-200 ET LIGHT CHIRANA MEDICAL CH6600 ROTATION 400° KAVO</b>	
	<b>Couleurs cordons sur demande:</b>	HT
	Gris Clair RAL 9002 K2.STD.LG.1	<b>TTC</b>
	Middle Gris RAL 7035 K2.STD.MG.1	
	Gris RAL 7038 K2.STD.GR.1	
	Brun Adec K2.STD.BR.1	
	Noir K2.STD.BL.1	
Longueur gaine silicone: 1m 60/ Longueur avec tubes et fils : 1m 80		<b>158</b>
		<b>189</b>

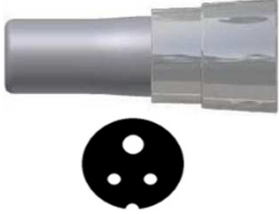
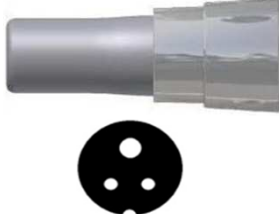
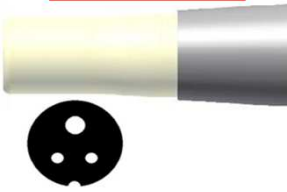
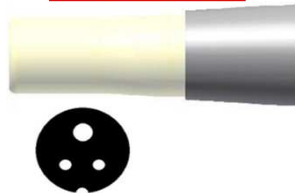
## 8 - CORDONS POUR DETARTREURS - SATELEC - EMS - BIEN AIR - MECTRON VERSION STANDARD (STD)

REFERENCE	DESIGNATION	PRIX détail
<b>E1.STD.GR1 7 MM</b>	<b>CORDON POUR DETARTREUR EMS - GAINÉ 7 MM</b>	
	<b>Couleurs cordons sur demande:</b>	HT
	Blanc E1.STD.WH.1	<b>TTC</b>
	Gris RAL 7038 E1.STD.GR.1	<b>101</b>
	Brun Adec E1.STD.BR.1	<b>120</b>
<i>Longueur gaine silicone: 1m 60/ Longueur avec tubes et fils : 1m 80</i>		
<b>E2.STD.GR1 9 MM</b>	<b>CORDON POUR DETARTREUR EMS - GAINÉ 9 MM</b>	
	<b>Couleurs cordons sur demande:</b>	HT
	Gris RAL 7038 E2.STD.GR.1	<b>TTC</b>
	Brun Adec E2.STD.BR.1	<b>114</b>
	Sand E2.STD.SA.1	<b>136</b>
<i>Longueur gaine silicone: 1m 60/ Longueur avec tubes et fils : 1m 80</i>		
<b>S1.STD.GR1 7 MM</b>	<b>CORDON POUR DETARTREUR SATELEC - GAINÉ 7 MM</b>	
	<b>Couleurs cordons sur demande:</b>	HT
	Blanc S1.STD.WH.1	<b>TTC</b>
	Gris RAL 7038 S1.STD.GR.1	<b>101</b>
	Brun Adec S1.STD.BR.1	<b>120</b>
<i>Longueur gaine silicone: 1m 60/ Longueur avec tubes et fils : 1m 80</i>		
<b>S2.STD.GR1 9 MM</b>	<b>CORDON POUR DETARTREUR SATELEC - GAINÉ 9 MM</b>	
	<b>Couleurs cordons sur demande:</b>	HT
	Gris Clair RAL 9002 S2.STD.LG.1	<b>TTC</b>
	Gris RAL 7038 S2.STD.GR.1	<b>114</b>
	Brun Adec S2.STD.BR.1	<b>136</b>
<i>Longueur gaine silicone: 1m 60/ Longueur avec tubes et fils : 1m 80</i>		

9 - CORDONS POUR DETARTREURS - SATELEC -EMS -BIEN AIR -MECTRON VERSION STANDARD (STD)			
REFERENCE	DESIGNATION	PRIX détail	
<b>M1.STD.GR1 7 MM</b>	<b>CORDON POUR DETARTREUR MECTRON - GAINÉ 7 MM</b>		
	<b>Couleurs cordons sur demande:</b>	HT	<b>134</b>
	Blanc M1.STD.WH.1	<b>TTC</b>	<b>160</b>
	Gris RAL 7038 M1.STD.GR.1		
	Brun Adec M1.STD.BR.1		
Longueur gaine silicone: 1m 60/ Longueur avec tubes et fils : 1m 80			
<b>M2.STD.GR1 9 MM</b>	<b>CORDON POUR DETARTREUR MECTRON - GAINÉ 9 MM</b>		
	<b>Couleurs cordons sur demande:</b>	HT	<b>149</b>
	Gris Clair RAL 9002 M2.STD.LG.1	<b>TTC</b>	<b>178</b>
	Gris RAL 7038 M2.STD.GR.1		
	Brun Adec M2.STD.BR.1		
Longueur gaine silicone: 1m 60/ Longueur avec tubes et fils : 1m 80			
<b>M3.STD.GR1 7 MM</b>	<b>CORDON POUR DETARTREUR BIEN AIR - GAINÉ 7 MM</b>		
	<b>Couleurs cordons sur demande:</b>	HT	<b>134</b>
	Blanc M3.STD.WH.1	<b>TTC</b>	<b>160</b>
	Gris RAL 7038 M3.STD.GR.1		
	Brun Adec M3.STD.BR.1		
Longueur gaine silicone: 1m 60/ Longueur avec tubes et fils : 1m 80			
<b>M4.STD.GR1 9 MM</b>	<b>CORDON POUR DETARTREUR BIEN AIR - GAINÉ 9 MM</b>		
	<b>Couleurs cordons sur demande:</b>	HT	<b>149</b>
	Gris Clair RAL 9002 M4.STD.LG.1	<b>TTC</b>	<b>178</b>
	Gris RAL 7038 M4.STD.GR.1		
	Brun Adec M4.STD.BR.1		
Longueur gaine silicone: 1m 60/ Longueur avec tubes et fils : 1m 80			





## 10 - CORDONS TURBINES POUR EQUIPEMENT KAVO CONNEXION COTE INSTRUMENT ET COTE UNIT



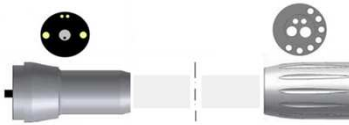

REFERENCE	DESIGNATION	PRIX détail		
<b>CORDONS POUR TURBINES</b>				
<b>4H.SKV.LG1</b>	<b>CORDON KAVO POUR TURBINE RACCORD MIDWEST 4 VOIES SANS LUMIERE</b>			
<div style="text-align: center;"> <p><b>★NOUVEAUTE★</b></p>  <p>Cordon original gris clair 9002 Bague grise</p> </div>	<b>Couleurs cordons sur demande:</b>		HT	<b>123</b>
	Gris Clair RAL 9002	4H.SKV.LG.1	<b>TTC</b>	<b>147</b>
	Middle Gris RAL 7035	4H.SKV.MG.1		
	Gris RAL 7038	4H.SKV.GR.1		
	Brun Adec	4H.SKV.BR.1		
	Noir	4H.SKV.BL.1		
<p><i>Pour KAVO : 1057 - 1058 - 1060 - 1062 1063 - 1065 - 1080</i></p> <p>Disponible avec la bague noire</p> <p><i>Longueur gaine silicone: 1m 25/ Longueur avec connecteurs # 1 m 32</i></p>				
<b>6H.SKV.LG 1</b>	<b>CORDON KAVO POUR TURBINE RACCORD MIDWEST 6 VOIES AVEC LUMIERE</b>			
<div style="text-align: center;"> <p><b>★NOUVEAUTE★</b></p>  <p>Cordon original gris clair 9002 Bague grise</p> </div>	<b>Couleurs cordons sur demande:</b>		HT	<b>149</b>
	Gris Clair RAL 9002	6H.SKV.LG.1	<b>TTC</b>	<b>179</b>
	Middle Gris RAL 7035	6H.SKV.MG.1		
	Gris RAL 7038	6H.SKV.GR.1		
	Brun Adec	6H.SKV.BR.1		
	Noir	6H.SKV.BL.1		
<p><i>Pour KAVO : 1057 - 1058 - 1060 - 1062 1063 - 1065 - 1080</i></p> <p>(Kavo ref 0.516.5310)</p> <p><i>Longueur gaine silicone: 1m 25/ Longueur avec connecteurs # 1 m 32</i></p>				
<b>6H.SKV.LG 2 (bague noire)</b>	<b>CORDON KAVO POUR TURBINE RACCORD MIDWEST 6 VOIES AVEC LUMIERE NOIRE - BAGUE</b>			
<div style="text-align: center;"> <p><b>★NOUVEAUTE★</b></p>  <p>Cordon original gris clair 9002 Bague noire</p> </div>	<b>Couleurs cordons sur demande:</b>		HT	<b>149</b>
	Gris Clair RAL 9002	6H.SKV.LG.2	<b>TTC</b>	<b>179</b>
	Middle Gris RAL 7035	6H.SKV.MG.2		
	Gris RAL 7038	6H.SKV.GR.2		
	Brun Adec	6H.SKV.BR.2		
	Noir	6H.SKV.BL.2		
<p><i>Pour KAVO : 1057 - 1058 - 1060 - 1062 1063 - 1065 - 1080</i></p> <p>(Kavo ref 0.516.5310)</p> <p><i>Longueur gaine silicone: 1m 25/ Longueur avec connecteurs # 1 m 32</i></p>				
<b>6H.SKV.LG 3</b>	<b>CORDON KAVO POUR TURBINE RACCORD MIDWEST 6 VOIES AVEC LUMIERE</b>			
<div style="text-align: center;"> <p><b>★NOUVEAUTE★</b></p>  <p>Cordon original gris clair 9002 Bague gris</p> </div>	<b>Couleurs cordons sur demande:</b>		HT	<b>160</b>
	Gris Clair RAL 9002	6H.SKV.LG.1	<b>TTC</b>	<b>192</b>
	Middle Gris RAL 7035	6H.SKV.MG.1		
	Gris RAL 7038	6H.SKV.GR.1		
	Brun Adec	6H.SKV.BR.1		
	Noir	6H.SKV.BL.1		
<p><i>Pour KAVO : Serie E</i></p> <p><i>Longueur gaine silicone: 1m 25/ Longueur avec connecteurs # 1 m 32</i></p>				

## 11 - CORDONS TURBINES POUR EQUIPEMENT KAVO CONNEXION COTE INSTRUMENT ET COTE UNIT





REFERENCE	DESIGNATION	PRIX détail
<b>6H.SKV.LG 4 (bague noire)</b>	<b>CORDON KAVO POUR TURBINE RACCORD MIDWEST 6 VOIES AVEC LUMIERE NOIRE - BAGUE</b>	
 <p style="text-align: center;">Cordon original gris clair 9002 Bague noire</p>	<b>Couleurs cordons sur demande:</b>	<b>HT</b>
	Gris Clair RAL 9002      6H.SKV.LG.2	<b>160</b>
	Middle Gris RAL 7035      6H.SKV.MG.2	<b>TTC</b>
	Gris RAL 7038      6H.SKV.GR.2	<b>192</b>
	Brun Adec      6H.SKV.BR.2	
	Noir      6H.SKV.BL.2	
	<i>Pour KAVO : E 70 E80</i>	
	<i>Longueur gaine silicone: 1m 25/ Longueur avec connecteurs # 1 m 32</i>	

## 12 - CORDONS MICRO MOTEURS POUR EQUIPEMENT KAVO CONNEXION COTE INSTRUMENT ET COTE UNIT

REFERENCE	DESIGNATION	PRIX détail	
<b>K1.SKV.LG1</b>	<b>CORDON KAVO POUR MICRO MOTEUR ELECTRIQUE KAVO K 190</b>		
<div style="text-align: center;"><b>★NOUVEAUTE★</b></div>  <p style="text-align: center;">Cordon original gris clair 9002 Bague gris</p>	<b>Couleurs cordons sur demande:</b>	HT	<b>205</b>
	Gris Clair RAL 9002 K1.SKV.LG.1	<b>TTC</b>	<b>246</b>
	Middle Gris RAL 7035 K1.SKV.MG.1		
	Gris RAL 7038 K1.SKV.GR.1		
	Brun Adec K1.SKV.BR.1		
	Noir K1.SKV.BL.1		
	<p><i>Pour KAVO : 1062 - 1063 - 1065 - 1080</i></p> <p><i>(Kavo ref 0.516.5780)</i></p>		
	<p><i>Longueur gaine silicone: 1m 25/ Longueur avec connecteurs # 1 m 32</i></p>		
<b>K1.SKV.LG 2 (bague noire)</b>	<b>CORDON KAVO POUR MICRO MOTEUR ELECTRIQUE KAVO K 190 - BAGUE NOIRE</b>		
<div style="text-align: center;"><b>★NOUVEAUTE★</b></div>  <p style="text-align: center;">Cordon original gris clair 9002 Bague noire</p>	<b>Couleurs cordons sur demande:</b>	HT	<b>205</b>
	Gris Clair RAL 9002 K1.SKV.LG.2	<b>TTC</b>	<b>246</b>
	Middle Gris RAL 7035 K1.SKV.MG.2		
	Gris RAL 7038 K1.SKV.GR.2		
	Brun Adec K1.SKV.BR.2		
	Noir K1.SKV.BL.2		
	<p><i>Pour KAVO : 1062 - 1063 - 1065 - 1080</i></p> <p><i>(Kavo ref 0.516.5780)</i></p>		
	<p><i>Longueur gaine silicone: 1m 25/ Longueur avec connecteurs # 1 m 32</i></p>		
<b>K3.SKV.LG 1</b>	<b>CORDON KAVO POUR MICRO MOTEUR ELECTRIQUE KAVO K 200</b>		
<div style="text-align: center;"><b>★NOUVEAUTE★</b></div>  <p style="text-align: center;">Cordon original gris clair 9002 Bague grise</p>	<b>Couleurs cordons sur demande:</b>	HT	<b>205</b>
	Gris Clair RAL 9002 K3.SKV.LG.1	<b>TTC</b>	<b>246</b>
	Middle Gris RAL 7035 K3.SKV.MG.1		
	Gris RAL 7038 K3.SKV.GR.1		
	Brun Adec K3.SKV.BR.1		
	Noir K3.SKV.BL.1		
	<p><i>Pour KAVO : 1058 - 1062 - 1063 - 1065 - 1080</i></p> <p><i>(Kavo ref 01.000.5652)</i></p>		
	<p><i>Longueur gaine silicone: 1m 25/ Longueur avec connecteurs # 1 m 32</i></p>		
<b>K3.SKV.LG 2 (bague noire)</b>	<b>CORDON KAVO POUR MICRO MOTEUR ELECTRIQUE KAVO K 200</b>		
<div style="text-align: center;"><b>★NOUVEAUTE★</b></div>  <p style="text-align: center;">Cordon original gris clair 9002 Bague noire</p>	<b>Couleurs cordons sur demande:</b>	HT	<b>205</b>
	Gris Clair RAL 9002 K3.SKV.LG.2	<b>TTC</b>	<b>246</b>
	Middle Gris RAL 7035 K3.SKV.MG.2		
	Gris RAL 7038 K3.SKV.GR.2		
	Brun Adec K3.SKV.BR.2		
	Noir K3.SKV.BL.2		
	<p><i>Pour KAVO : 1058 - 1062 - 1063 - 1065 - 1080</i></p> <p><i>(Kavo ref 01.000.5652)</i></p>		
	<p><i>Longueur gaine silicone: 1m 25/ Longueur avec connecteurs # 1 m 32</i></p>		

13 - CORDONS MICRO MOTEURS POUR EQUIPEMENT KAVO CONNEXION COTE INSTRUMENT ET COTE UNIT			
REFERENCE	DESIGNATION	PRIX détail	
<b>K5.SKV.LG1</b>	CORDON KAVO POUR MICRO MOTEUR ELECTRIQUE KAVO K192		
 <p><b>★NOUVEAUTE★</b></p> <p>Cordon original gris clair 9002 Bague noire</p>	<b>Couleurs:</b>	HT	<b>205</b>
	Gris Clair RAL 9002 K5.SKV.LG.1	TTC	<b>246</b>
	Middle Gris RAL 7035 K5.SKV.MG.1		
	Gris RAL 7038 K5.SKV.GR.1		
	Brun Adec K5.SKV.BR.1		
	Noir K5.SKV.BL.1		
<p>Pour KAVO : 1063 - 1065 - 1080</p> <p>Longueur gaine silicone: 1m 25/ Longueur avec connecteurs # 1 m 32</p>			
<b>CORDONS POUR MICRO MOTEURS AVEC REGULATION DE L'EAU</b>			
<b>K6.SKV.LG.1</b>	CORDON KAVO POUR MICRO MOTEUR ELECTRIQUE KAVO K 192 DE L'EAU		AVEC REGULATION
 <p><b>★NOUVEAUTE★</b></p> <p>Cordon original gris clair 9002 Bague noire</p>	<b>Couleurs:</b>	HT	<b>286</b>
	Gris Clair RAL 9002 K6.SKV.LG.1	TTC	<b>342</b>
	Middle Gris RAL 7035 K6.SKV.MG.1		
	Gris RAL 7038 K6.SKV.GR.1		
	Brun Adec K6.SKV.BR.1		
	Noir K6.SKV.BL.1		
<p>Pour KAVO : 1057 - 1060</p> <p>(Kavo ref 0.516.5770)</p> <p>Longueur gaine silicone: 1m 25/ Longueur avec connecteurs # 1 m 32</p>			
<b>K6.SKV.LG.2</b>	CORDON KAVO POUR MICRO MOTEUR ELECTRIQUE KAVO K192 DE L'EAU		AVEC REGULATION
 <p><b>★NOUVEAUTE★</b></p> <p>Cordon original gris clair 9002 Bague noire</p>	<b>Couleurs:</b>	HT	<b>286</b>
	Gris Clair RAL 9002 K6.SKV.LG.2	TTC	<b>342</b>
	Middle Gris RAL 7035 K6.SKV.MG.2		
	Gris RAL 7038 K6.SKV.GR.2		
	Brun Adec K6.SKV.BR.2		
	Noir K6.SKV.BL.2		
<p>Pour KAVO : 1063 1065 - 1080</p> <p>(Kavo ref 0.516.5800)</p> <p>Longueur gaine silicone: 1m 25/ Longueur avec connecteurs # 1 m 32</p>			
<b>CORDONS POUR MICRO MOTEURS AVEC ROTATION 400°</b>			
<b>K2.SKV.LG1</b>	CORDON POUR MICRO MOTEUR ELECTRIQUE KAVO K190 AVEC ROTATION A 400°		
 <p><b>★NOUVEAUTE★</b></p> <p>Cordon original gris clair 9002 Bague grise</p>	<b>Couleurs:</b>	HT	<b>243</b>
	Gris Clair RAL 9002 K2.SKV.LG.1	TTC	<b>290</b>
	Middle Gris RAL 7035 K2.SKV.MG.1		
	Gris RAL 7038 K2.SKV.GR.1		
	Brun Adec K2.SKV.BR.1		
	Noir K2.SKV.BL.1		
<p>Pour KAVO : 1062 - 1063 - 1065 - 1080</p> <p>Longueur gaine silicone: 1m 25/ Longueur avec connecteurs # 1 m 32</p>			
<b>K4.SKV.LG.1</b>	CORDON KAVO POUR MICRO MOTEUR ELECTRIQUE ROTATION A 400°		KAVO K200 AVEC
 <p>Cordon original gris clair 9002 Bague grise</p>	<b>Couleurs:</b>	HT	<b>243</b>
	Gris Clair RAL 9002 K4.SKV.LG.1	TTC	<b>290</b>
	Middle Gris RAL 7035 K4.SKV.MG.1		
	Gris RAL 7038 K4.SKV.GR.1		
	Brun Adec K4.SKV.BR.1		
	Noir K4.SKV.BL.1		
<p>Pour KAVO : 1058 - 1062 - 1063 - 1065 - 1080</p> <p>Longueur gaine silicone: 1m 25/ Longueur avec connecteurs # 1 m 32</p>			

## 14 - CORDONS MICRO MOTEURS POUR EQUIPEMENT KAVO CONNEXION COTE INSTRUMENT ET COTE UNIT

REFERENCE	DESIGNATION	PRIX détail	
<b>K9.SKV.LG.1</b>	<b>CORDON KAVO POUR MICRO MOTEUR ELECTRIQUE KAVO KL700</b>		
 <p>Cordon original gris clair 9002</p>	<b>Couleurs:</b>	HT	<b>286</b>
	Gris Clair RAL 9002 K9.SKV.LG.1	TTC	<b>342</b>
	Middle Gris RAL 7035 K9.SKV.MG.1		
	Gris RAL 7038 K9.SKV.GR.1		
	Brun Adec K9.SKV.BR.1		
	Noir K9.SKV.BL.1		
<i>Pour KAVO : 1056 - 1058 - 1062-1063-1065 -1066-1078 - 1080</i>			
<i>Longueur gaine silicone: 1m 25/ Longueur avec connecteurs # 1 m 32</i>			
<b>K9.SKV.LG.2</b>	<b>CORDON KAVO POUR MICRO MOTEUR ELECTRIQUE KAVO KL700</b>		
	<b>Couleurs:</b>	HT	<b>286</b>
	Gris Clair RAL 9002 K9.SKV.LG.2	TTC	<b>342</b>
	Middle Gris RAL 7035 K9.SKV.MG.2		
	Gris RAL 7038 K9.SKV.GR.2		
	Brun Adec K9.SKV.BR.2		
	Noir K9.SKV.BL.2		
<i>Pour KAVO : E80 T - E80 C</i>			
<i>Longueur gaine silicone: 1m 25/ Longueur avec connecteurs # 1 m 32</i>			
<b>BR.SKV.LG.3</b>	<b>CORDON POUR MICRO MOTEUR ELECTRIQUE BIEN AIR MC2IR et ISOLITE REGULATION DE L'EAU</b>		AVEC
 <p>Cordon original gris clair 9002</p>	<b>Couleurs:</b>	HT	<b>286</b>
	Gris Clair RAL 9002 K9.SKV.LG.1	TTC	<b>342</b>
	Middle Gris RAL 7035 K9.SKV.MG.1		
	Gris RAL 7038 K9.SKV.GR.1		
	Brun Adec K9.SKV.BR.1		
	Noir K9.SKV.BL.1		
<i>Pour KAVO SUR DEMANDE</i>			
<i>Longueur gaine silicone: 1m 25/ Longueur avec connecteurs # 1 m 32</i>			
<b>SY.SKV.LG.2</b>	<b>CORDON KAVO POUR SERINGUE 3 F</b>		
 <p>Cordon original gris clair 9002</p>	<b>Couleurs:</b>	HT	<b>156</b>
	Gris Clair RAL 9002 K9.SKV.LG.2	TTC	<b>187</b>
	Middle Gris RAL 7035 K9.SKV.MG.2		
	Gris RAL 7038 K9.SKV.GR.2		
	Brun Adec K9.SKV.BR.2		
	Noir K9.SKV.BL.2		
<i>Pour KAVO : 1057 - 1058 - 1060-1062-1063-1065 -1080</i>			
<i>Longueur gaine silicone: 1m 25/ Longueur avec connecteurs # 1 m 32</i>			



## 15 - MONTAGES DE RACCORD POUR UNITE DENTAIRE KAVO

### MONTAGE DE CONNECTEUR KAVO SUR SERINGUE LUZZANI ET FARO POUR POUR INSTALLATION SUR UNIT KAVO



HT	66
TTC	79

Montage seul

*Fourniture de la seringue possible*

### MONTAGE DE CONNECTEUR KAVO POUR INSTALLATION DES DETARTREURS EMS ET SATELEC

Prix sur demande

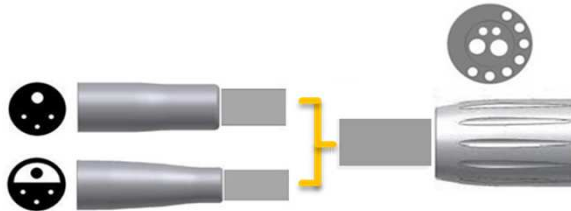

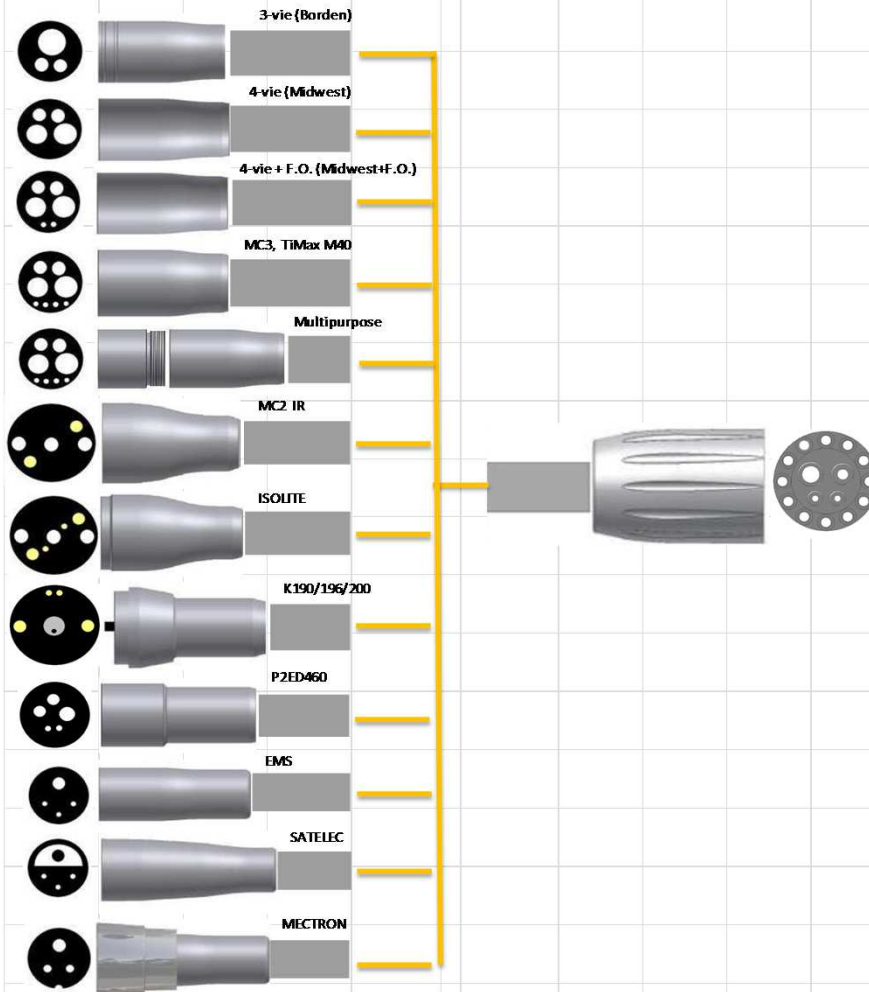

### CORDONS POUR TOUS LES INSTRUMENTS CONNECTEUR UNIT ANTHOS STERNE WEBER - CASTELLINI

DISPONIBILI PER TUTTI GLI STRUMENTI DENTALI, IN 5 DIFFERENTI COLORI GUAINA, LUNGHEZZE E CONFIGURAZIONI DEI CONNETTORI FEMMINA PERSONALIZZABILI

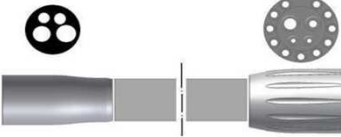

Prezzi su richiesta

16 - CORDONS DOUBLE CONNEXION POUR UNITE DENTAIRE ANTHOS-STERN WEBER-CASTELLINI			
ANTHOS : A5 - A6Plus - A7Plus - A9 - R7			
STERN WEBER : S200 - S250 - S280TRc - S300 - S220TR - S320TR			
CASTELLINI : Skerma 5 -Skerma 6			
REFERENCE	DESIGNATION	PRIX détail	
<b>CORDONS POUR TURBINES</b>			
<b>3H.SCF.GR1</b>	<b>CORDON POUR TURBINE TYPE BORDEN 3 VOIES SANS LUMIERE</b>		
	<b>Couleurs:</b>	HT	<b>121</b>
	Gris RAL 7038	3H.SCF.GR.1	<b>TTC</b>
	POUR : ANTHOS : A5 - A6plus - A7plus - A9 - R7 STERN : S200 - S250 - S280TRc - S300 - S220TR - S320TR CASTELLINI : Skema 5 - Skema 6		
Longueur gaine: 120 cm/ Longueur avec connecteurs # totale: 130 cm			
<b>4H.SCF.GR.1</b>	<b>CORDON POUR TURBINE TYPE MIDWEST 4 VOIES SANS LUMIERE</b>		
	<b>Couleurs:</b>	HT	<b>132</b>
	Gris RAL 7038	4H.SCF.GR.1	<b>TTC</b>
	Adapté pour : ANTHOS : A5 - A6plus - A7plus - A9 - R7 STERN : S200 - S250 - S280TRc - S300 - S220TR - S320TR CASTELLINI : Skema 5 - Skema 6		
Longueur gaine: 120 cm/ Longueur avec connecteurs # totale: 130 cm			
<b>6H.SCF.GR1</b>	<b>CORDON POUR TURBINE TYPE MIDWEST 6 VOIES AVEC LUMIERE</b>		
	<b>Couleurs:</b>	HT	<b>147</b>
	Gris RAL 7038	6H.SCF.GR.1	<b>TTC</b>
	Adapté pour : ANTHOS : A5 - A6plus - A7plus - A9 - R7 STERN : S200 - S250 - S280TRc - S300 - S220TR - S320TR CASTELLINI : Skema 5 - Skema 6		
Longueur gaine standard: 1m 60/ Longueur totale: 1m 80			

## 17 - CORDONS DOUBLE CONNEXION POUR ANTHOS, STERN WEBER, CASTELLINI

**ANTHOS : A5 - A6Plus - A7Plus - A9 - R7****STERN WEBER : S200 - S250 - S280TRc - S300 - S220TR - S320TR****CASTELLINI : Skerma 5 - Skerma 6**

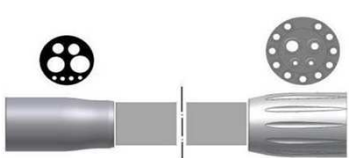
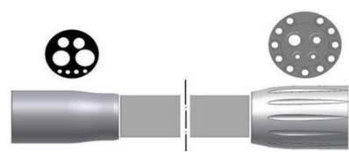
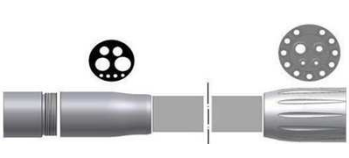
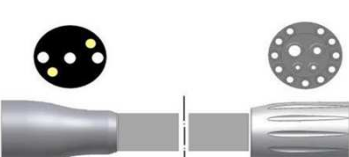
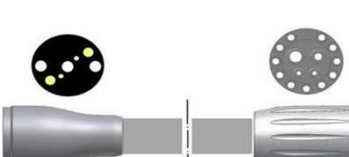
REFERENCE	DESIGNATION	PRIX détail	
<b>CORDONS POUR MICRO MOTEURS ELECTRIQUES</b>			
<b>8H.SCF.GR1</b>	<b>CORDON POUR MICRO MOTEUR ELECTRIQUE BIEN AIR MC3LK</b>		
	<b>Couleurs:</b>	HT	<b>160</b>
	Gris RAL 7038	8H.SCF.GR.1	<b>TTC</b>
	<b>POUR : ANTHOS : A5 - A6plus - A7plus - A9 - R7</b> <b>STERN : S200 - S250 - S280TRc - S300 - S220TR - S320TR</b> <b>CASTELLINI : Skema 5 - Skema 6</b>		
Longueur gaine standard: 1m 60/ Longueur totale: 1m 80			
<b>8H.SCK.GR1</b>	<b>CORDON POUR MICRO MOTEUR ELECTRIQUE NSK M40</b>		
	<b>Couleurs:</b>	HT	<b>160</b>
	Gris RAL 7038	8H.SCK.GR.1	<b>TTC</b>
	<b>POUR : ANTHOS : A5 - A6plus - A7plus - A9 - R7</b> <b>STERN : S200 - S250 - S280TRc - S300 - S220TR - S320TR</b> <b>CASTELLINI : Skema 5 - Skema 6</b>		
Longueur gaine standard: 1m 60/ Longueur totale: 1m 80			
<b>8P.SCF.GR1</b>	<b>CORDON POLYVALENT POUR MICRO MOTEUR BIEN AIR MC3 OU NSK M40 ET TURBINE FO MULTIPURPOSE</b>		
	<b>Couleurs:</b>	HT	<b>171</b>
	Gris RAL 7038	8P.SCF.GR.1	<b>TTC</b>
	<b>POUR : ANTHOS : A5 - A6plus - A7plus - A9 - R7</b> <b>STERN : S200 - S250 - S280TRc - S300 - S220TR - S320TR</b> <b>CASTELLINI : Skema 5 - Skema 6</b>		
Longueur gaine: 120 cm/ Longueur avec connecteurs # totale: 130 cm			
<b>B5.SCF.GR.1</b>	<b>CORDON POUR MICRO MOTEUR ELECTRIQUE MC2 IR BIEN AIR SANS LUMIERE</b>		
	<b>Couleurs:</b>	HT	<b>154</b>
	Gris RAL 7038	B5.SCF.GR.1	<b>TTC</b>
	<b>POUR : ANTHOS : A5 - A6plus - A7plus - A9 - R7</b> <b>STERN : S200 - S250 - S280TRc - S300 - S220TR - S320TR</b> <b>CASTELLINI : Skema 5 - Skema 6</b>		
Longueur gaine: 120 cm/ Longueur avec connecteurs # totale: 130 cm			
<b>B7.SCF.GR.1</b>	<b>CORDON POUR MICRO MOTEUR ELECTRIQUE MC2 ISOLITE 300 BIEN AIR AVEC LUMIERE</b>		
	<b>Couleurs:</b>	HT	<b>160</b>
	Gris RAL 7038	B7.SCF.GR.1	<b>TTC</b>
	<b>POUR : ANTHOS : A5 - A6plus - A7plus - A9 - R7</b> <b>STERN : S200 - S250 - S280TRc - S300 - S220TR - S320TR</b> <b>CASTELLINI : Skema 5 - Skema 6</b>		
Longueur gaine: 120 cm/ Longueur avec connecteurs # totale: 130 cm			

## 18 - CORDONS DOUBLE CONNEXION POUR ANTHOS, STERN WEBER, CASTELLINI

ANTHOS : A5 - A6Plus - A7Plus - A9 - R7

STERN WEBER : S200 - S250 - S280TRc - S300 - S220TR - S320TR

CASTELLINI : Skema 5 - Skema 6

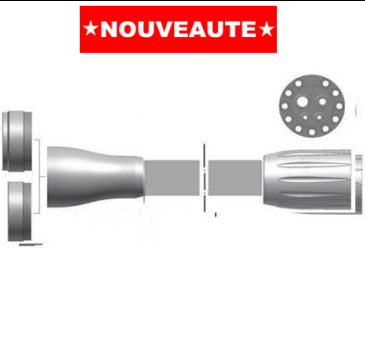
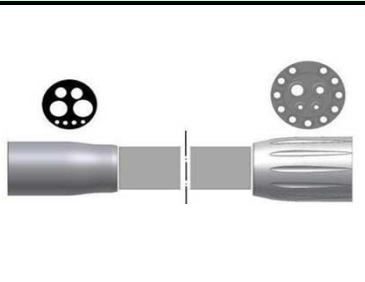
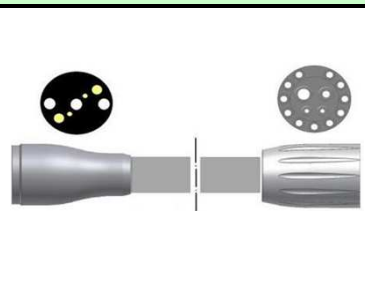
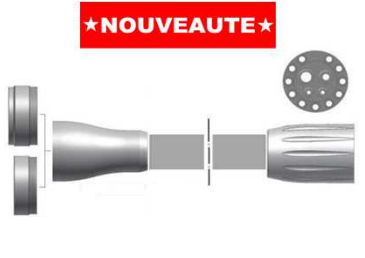
REFERENCE	DESIGNATION	PRIX détail	
<b>B3.SCF.GR</b>	CORDON "DUAL USE" POUR MICRO MOTEUR ELECTRIQUE BIEN AIR MC2 IR ET ISOLITE 300		
	<b>Couleurs:</b>	HT	<b>187</b>
	Gris RAL 7038 B3.SCF.GR.1	TTC	<b>223</b>
<p>POUR : <u>ANTHOS</u> : A5 - A6plus - A7plus - A9 - R7  <u>STERN</u> : S200 - S250 - S280TRc - S300 - S220TR - S320TR  <u>CASTELLINI</u> : Skema 5 - Skema 6</p> <p>Longueur gaine: 120 cm/ Longueur avec connecteurs # totale: 130 cm</p>			
<b>CORDONS POUR MICRO MOTEURS ELECTRIQUES AVEC ROTATION 400°</b>			
<b>8S.SCF.GR1</b>	CORDON POUR MICRO MOTEUR ELECTRIQUE MC3 LK BIEN AIR 400°		<b>ROTATION A</b>
	<b>Couleurs:</b>	HT	<b>218</b>
	Gris RAL 7038 8S.SCF.GR.1	TTC	<b>260</b>
<p>POUR : <u>ANTHOS</u> : A5 - A6plus - A7plus - A9 - R7  <u>STERN</u> : S200 - S250 - S280TRc - S300 - S220TR - S320TR  <u>CASTELLINI</u> : Skema 5 - Skema 6</p> <p>Longueur gaine: 120 cm/ Longueur avec connecteurs # totale: 130 cm</p>			
<b>B2.SCF.GR1</b>	CORDON POUR MICRO MOTEUR ELECTRIQUE MC2 ISOLITE 300 BIEN AIR ROTATION A 400°		
	<b>Couleurs:</b>	HT	<b>CLIENT HT</b>
	Gris RAL 7038 B2.SCF.GR.1	TTC	<b>218</b>
<p>POUR : <u>ANTHOS</u> : A5 - A6plus - A7plus - A9 - R7  <u>STERN</u> : S200 - S250 - S280TRc - S300 - S220TR - S320TR  <u>CASTELLINI</u> : Skema 5 - Skema 6</p> <p>Longueur gaine: 120 cm/ Longueur avec connecteurs # totale: 130 cm</p>			
<b>B4.SCF.GR1</b>	CORDON "DUAL USE" POUR MICRO MOTEUR ELECTRIQUE BIEN AIR MC2 IR ET ISOLITE 300 ROTATION A 400°		
	<b>Couleurs:</b>	HT	<b>231</b>
	Gris RAL 7038 B4.SCF.GR.1	TTC	<b>276</b>
<p>Adapté pour : <u>ANTHOS</u> : A5 - A6plus - A7plus - A9 - R7  <u>STERN</u> : S200 - S250 - S280TRc - S300 - S220TR - S320TR  <u>CASTELLINI</u> : Skema 5 - Skema 6</p> <p>Longueur gaine: 120 cm/ Longueur avec connecteurs # totale: 130 cm</p>			

## 19 - CORDONS DOUBLE CONNEXION POUR ANTHOS, STERN WEBER, CASTELLINI

ANTHOS : A5 - A6Plus - A7Plus - A9 - R7

STERN WEBER : S200 - S250 - S280TRc - S300 - S220TR - S320TR

CASTELLINI : Skema 5 - Skema 6

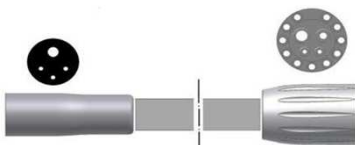
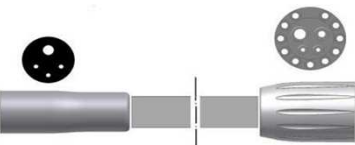
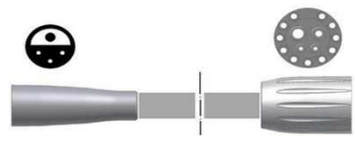
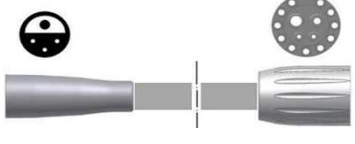
REFERENCE	DESIGNATION	PRIX détail	
<b>CORDONS POUR DETARTREURS</b>			
<b>E1.SCF.GR1</b>	<b>CORDON POUR DETARTREUR EMS - GAINÉ 7 MM</b>		
	<b>Couleurs:</b>	HT	<b>160</b>
	Gris RAL 7038 E1.SCF.GR.1	TTC	<b>192</b>
	POUR : <u>ANTHOS</u> : A5 - A6plus - A7plus - A9 - R7 STERN : S200 - S250 - S280TRc - S300 - S220TR - S320TR CASTELLINI : Skema 5 - Skema 6		
Longueur gaine: 120 cm/ Longueur avec connecteurs # totale: 130 cm			
<b>E2.SCF.GR.1</b>	<b>CORDON POUR DETARTREUR EMS - GAINÉ 9 MM</b>		
	<b>Couleurs:</b>	HT	<b>171</b>
	Gris RAL 7038 E2.SCF.GR.1	TTC	<b>205</b>
	POUR : <u>ANTHOS</u> : A5 - A6plus - A7plus - A9 - R7 STERN : S200 - S250 - S280TRc - S300 - S220TR - S320TR CASTELLINI : Skema 5 - Skema 6		
Longueur gaine: 120 cm/ Longueur avec connecteurs # totale: 130 cm			
<b>S1.SCF.GR.1</b>	<b>CORDON POUR DETARTREUR SATELEC - GAINÉ 7 MM</b>		
	<b>Couleurs:</b>	HT	<b>160</b>
	Gris RAL 7038 S1.SCF.GR.1	TTC	<b>192</b>
	POUR : <u>ANTHOS</u> : A5 - A6plus - A7plus - A9 - R7 STERN : S200 - S250 - S280TRc - S300 - S220TR - S320TR CASTELLINI : Skema 5 - Skema 6		
Longueur gaine: 120 cm/ Longueur avec connecteurs # totale: 130 cm			
<b>S2.SCF.GR.1</b>	<b>CORDON POUR DETARTREUR SATELEC - GAINÉ 9 MM</b>		
	<b>Couleurs:</b>	HT	<b>171</b>
	Gris RAL 7038 S2.SCF.GR.1	TTC	<b>205</b>
	POUR : <u>ANTHOS</u> : A5 - A6plus - A7plus - A9 - R7 STERN : S200 - S250 - S280TRc - S300 - S220TR - S320TR CASTELLINI : Skema 5 - Skema 6		
Longueur gaine: 120 cm/ Longueur avec connecteurs # totale: 130 cm			

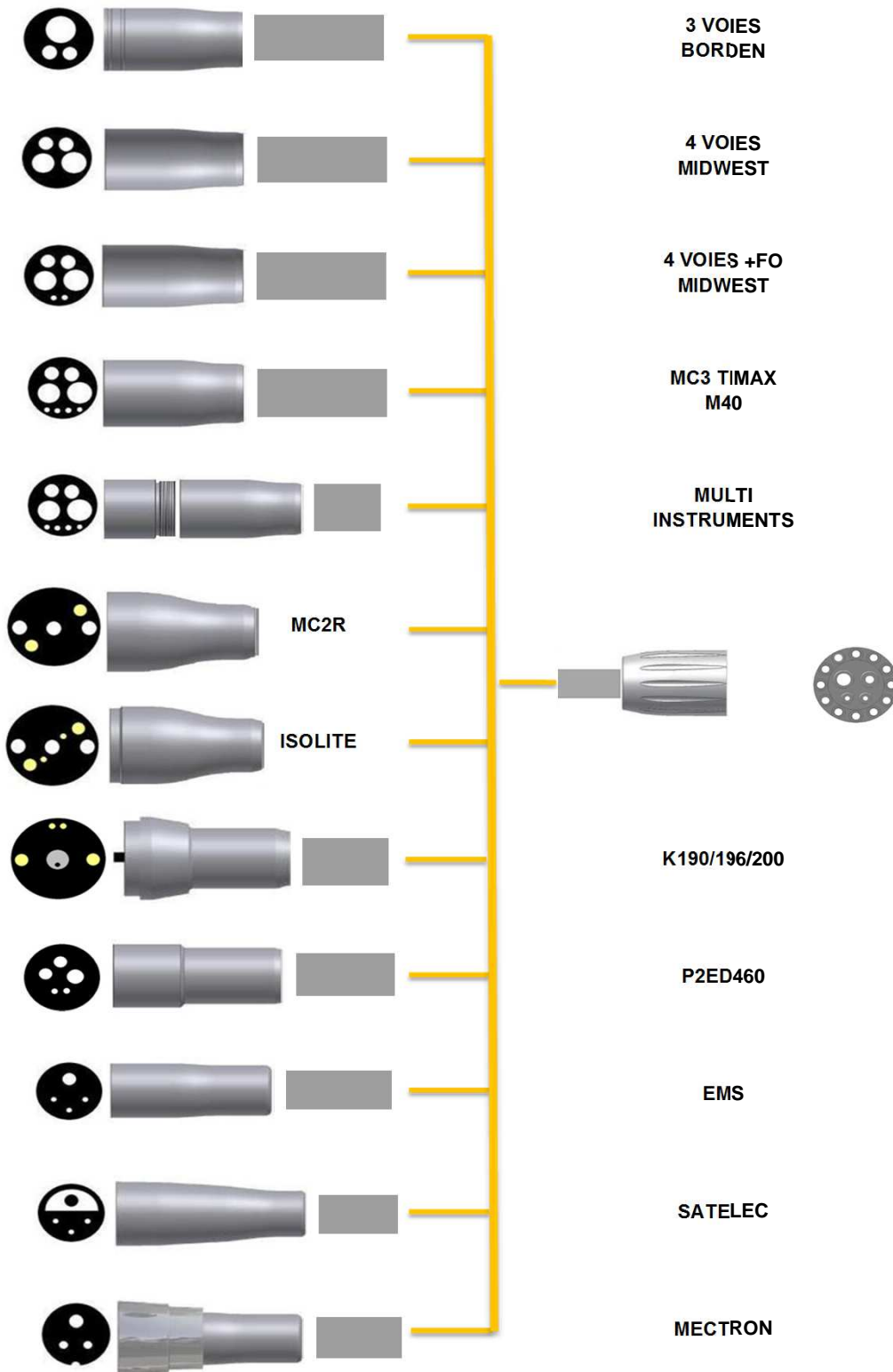

## CORDONS DETACHABLES











## CORDONS SERINGUES

REFERENCE	DESIGNATION	PRIX détail
<b>CORDONS POUR SERINGUES 3F LUZZANI</b>		
<b>SYR</b>	<b>CORDON EN SILICONE POUR SERINGUE AVEC TUYAU AIR ET EAU</b>	
	<b>Couleurs:</b>	HT
	Gris Clair RAL 9002 SY.SKV.LG.2	<b>TTC</b>
	Middle Gris RAL 7035 SY.SKV.MG.2	<b>25</b>
	Gris RAL 7038 SY.SKV.GR.2	<b>29</b>

## ACCESSOIRES POUR CORDONS

REFERENCE	DESIGNATION	PRIX détail
<b>CM021.F1.0</b>	<b>ADAPTATEUR TURBINE POUR CORDON MICRO MOTEUR MC3</b>	
		HT
		<b>TTC</b>
	<i>Pour cordon réf 8P</i>	<b>25</b>
		<b>29</b>
<b>CM076.F1.0</b>	<b>ADAPTATEUR MC2 IR POUR CORDON DUAL USE</b>	
		HT
		<b>TTC</b>
	<i>Pour cordon réf B3</i>	<b>25</b>
		<b>29</b>
<b>CM077.F1.0</b>	<b>ADAPTATEUR ISOLITE POUR CORDON DUAL USE</b>	
		HT
		<b>25</b>
	<i>Pour cordon réf B3</i>	

<b>TUBES ET EMBOUTS D'ASPIRATIONS COMPATIBLES CATANI ET DURR</b>			
REFERENCE	DESIGNATION	PRIX détail	
<b>AEX.LG.11</b> TUBE D'ASPIRATION - EXTRA FLEXIBLE - 11 MM			
<b>★NOUVEAUTE★</b> 	prix au mètre  <i>En etil-vinil-acetate</i> <i>Intérieur et extérieur ondulé</i> <i>Diamètre 11 mm</i>	HT	6
		TTC	7
		Rouleau de 25m	
		HT	115,38 €
		TTC	138,00 €
<b>AEX.LG.17</b> TUBE D'ASPIRATION - EXTRA FLEXIBLE - 17 MM			
<b>★NOUVEAUTE★</b> 	Vendu en long de 1,7 m  <i>En etil-vinil-acetate</i> <i>Intérieur et extérieur ondulé</i> <i>Diamètre 17 mm</i>	HT	8
		TTC	9
		Rouleau de 25m	
		HT	150,00 €
		TTC	179,40 €
<b>APV.LG.08</b> TUBE D'ASPIRATION DOUBLE PAROI - FLEXIBLE - 8 MM			
<b>★NOUVEAUTE★</b> 	Vendu en long de 1,7 m  <i>En pvc flexible renforcé (HELIX)</i> <i>Intérieur et extérieur lisse</i> <i>Diamètre : 8 mm</i>	HT	26
		TTC	31
		APV.LG.08R - 10 m	
			184
<b>APV.LG.11</b> TUBE D'ASPIRATION DOUBLE PAROI - FLEXIBLE - 11 MM			
<b>★NOUVEAUTE★</b> 	Vendu en long de 1,7 m  <i>En pvc flexible renforcé (HELIX)</i> <i>Intérieur et extérieur lisse</i> <i>Diamètre : 11 mm</i>	HT	28
		TTC	33
		APV.LG.11R - 10 m	
			195
<b>APV.LG.17</b> TUBE D'ASPIRATION DOUBLE PAROI - FLEXIBLE - 17 MM			
<b>★NOUVEAUTE★</b> 	Vendu en long de 1,7 m  <i>En pvc flexible renforcé (HELIX)</i> <i>Intérieur et extérieur lisse</i> <i>Diamètre : 17 mm</i>	HT	31
		TTC	37
		APV.LG.17R - 10 m	
			216
<b>APV.LG.20</b> TUBE D'ASPIRATION DOUBLE PAROI - FLEXIBLE - 20 MM			
<b>★NOUVEAUTE★</b> 	Vendu en long de 1,7 m  <i>En pvc flexible renforcé (HELIX)</i> <i>Intérieur et extérieur lisse</i> <i>Diamètre : 20 mm</i>	HT	37
		TTC	44
		APV.LG.20R - 10 m	
			259
<b>TER.GR.16</b> EMBOUT POUR CANULE D'ASPIRATION DIAMETRE 16 MM			
<b>★NOUVEAUTE★</b> 	Lot de 3  Pack de 3 unités	HT	37
		TTC	44
<b>Minimum de commande 10 x 3</b>			
<b>TER.GR.11</b> EMBOUT POUR CANULE D'ASPIRATION DIAMETRE 11 MM			
<b>★NOUVEAUTE★</b> 	Lot de 3  Pack de 3 unités	HT	37
		TTC	44
<b>Minimum de commande 10 x 3</b>			



## Information

Drive Air s.a.s., est une fabrique Italienne spécialisée dans la production des cordons silicones pour instruments dentaires, propose maintenant des cordons avec connexion coté tablette avec connecteur Unit

Ces cordons permettent de se raccorder rapidement à la tablette. Il suffit de monter un raccord femelle sur la tablette

Nos cordons connexions tablette sont disponibles pour tous les instruments habituellement utilisés par les dentistes -turbines - micro moteurs électriques avec et sans charbons-départeurs à ultra sons-lampe à composite-tele camera -seringue).

Quelques raisons de choisir nos cordons avec connexion tablette:

- Possibilité d'interchanger les instruments sur la tablette
- Adaptation complète à tous les types d'unit Européen ou internationaux, cart, units portables, poste pour prothésistes, pour étudiants.
- Réduction du temps de montage
- Réduction du temps de substitution
- Possibilité de mettre les cordons avec facilité



Les cordons avec connexion tablette sont souvent demandés dans les appels d'offres de marché publics. Notre gamme est aussi disponible pour les unités Anthos\*, Stern Weber\*, Castellini\* et Kavo\*.

Dans le tableau ci-joint les différents modèles disponibles.



## Cordons compatibles avec Anthos\*, SternWeber\*, Castellini

Description	Cordon pour turbine 4-voies	Cordon pour turbine 4-voies F.O.	Cordon pour MM MC3	Cordon pour MM MC3+turb.F.O	Cordon pour MM MC3 Semi-rotatif 400°
Ref.	4H.SCF.GR.1	6H.SCF.GR.1	8H.SCF.GR.1	8P.SCF.GR.1	8S.SCF.GR.1
Connexion instrument					
Connexion Unit					
Compatibilité unit	Anthos: A5, A6plus, A7plus, A9, R7 Stern Weber: S200, S220TR, S250, S280TRc, S300, S320TR Castellini: Skema 5, Skema 6				
Reference normes	Direttiva Dispositivi Medici 93/42/CE Direttiva Europea RoHS 2002/95/CE				

Description cordon	Compatible avec Bien Air MC2 IR	Compatible avec Bien Air MC2 ISOLITE	Compatible avec Bien Air MC2 ISOLITE Semi-rotatif 400°	Compatible avec detartreur EMS	Compatible avec detartreur Satelec
Ref.	B5.SCF.GR.1	B7.SCF.GR.1	B2.SCF.GR.1	E1.SCF.GR.1	S1.SCF.GR.1
Connexion cote instrument					
Connexion cote Unit					
Compatibilité unit	Anthos: A5, A6plus, A7plus, A9, R7 Stern Weber: S200, S220TR, S250, S280TRc, S300, S320TR Castellini: Skema 5, Skema 6				
Référence normes	Directive Dispositifs médicaux 93/42/CE Directive Européenne RoHS 2002/95/CE				

## Cordons connexion tablette compatibles Kavo\*

Description	Cordon pour turbine 4-voies F.O.	Compatible avec Moteur Kavo K190	Compatible avec Moteur Kavo K200	Compatible avec Moteur Kavo K192
Ref.	6H.SKV.GR.1	K1.SKV.GR.1	K3.SKV.GR.1	K5.SKV.GR.1
Connessione Strumento				
Connessione Riunito				
Compatible avec équipement	1057, 1058, 1060, 1062, 1063, 1065, 1080	1062, 1063, 1065, 1080	1058, 1062, 1063, 1065, 1080	1063, 1065, 1080
Version	Sans F.O. Ref. 4H.SKV.GR.1	Semi-rotatif 400° Ref. K2.SKV.GR.1	Semi-rotatif 400° Ref. K4.SKV.GR.1	Avec réglage H <sub>2</sub> O Ref. K6.SKV.GR.1
Références aux normes	Directive Dispositif médicaux 93/42/CE Directive Européenne RoHS 2002/95/CE			

\*Drive Air s.a.s. et ses produits ne sont pas liés à: Anthos, Stern Weber, Castellini, Kavo, Bien Air, NSK, EMS, Satelec.

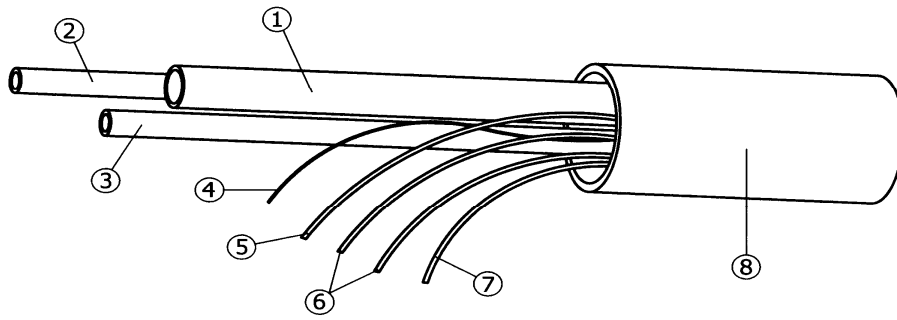

**Tab.1** Caractéristiques des tubes fils et gaines

1	Air de Refroidissement	Transparent	Ø 2,7x4,0 mm	■	■	■
2	Air de Refroidissement	Transparent	Ø 1,4x2,5 mm		■	■
2	Eau de spray	Vert	Ø 1,4x2,5 mm	■	■	■
3	Air de spray	Bleu	Ø 1,4x2,5 mm	■	■	■
4	Corde de blocage	-	-	■	■	■
5	Moteur	Rouge	(+)	■	■	■
6	Ampoule	Bleu	(+)	■		■
6	Ampoule	Marron	(0V)	■		■
7	Moteur	Noir	(0V)	■	■	■
8	Gaine	XX	Ø 11 mm	■	■	■
8	Gaine	XX	Ø 10 mm		■	■

**Tab.2** Models -couleurs-et codes de vente

	Version Standard	Version avec Connexion semirotative 400°
	Ref. 8H.STD.XX.1	Ref. 8S.STD.XX.1
	Ref. B5.STD.XX.1	-
	Ref. B7.STD.XX.1	Ref. B2.STD.XX.1
XX= WH	Blanc	Solo per Ref. 8H
XX= LG	Gris clair RAL 9002	
XX= MG	Gris moyen RAL 7035	
XX= GR	Gris RAL 7038	
XX= BR	Brun Adec	
XX= BL	Noir	

Drive Air s.a.s. et ses produits ne sont liés en aucune manière a la firme

© Bien Air, SA.

**Dentrmed**

**B.P. 8 42740 Saint Paul en Jarez**

**[dentrmed@dentrmed.fr](mailto:dentrmed@dentrmed.fr)** -

**[www.dentrmed.com](http://www.dentrmed.com)**

**Tel. 04 77 73 32 33 Fax 04 77 73 20 70**